



Dell™ 3200MP 投影机用

以下信息由所引用的供应商提供且未经 Dell 独立核。 信 服从下 所述 [束条件及否 声明](#)。

[安全 明](#)
[于投影机](#)
[安装](#)
[使用投影机](#)
[故障 理](#)
[格](#)
[管制通告](#)
[系Dell](#)

注 、 注意和警告

-  注 "注" 表示重要信 可帮助您更好 使用投影机。
-  注意 "注意" 表示潜在的 件 害或 据 失 并且告 您如何 免 。
-  警告 "警告" 表示潜在的人身 害 亡或 失。

本 内含信 若有 更 恕不通知。
©2002 Coretronic Corporation.
©2002 Dell Computer Corporation. 所有。

未 Dell 算机公 的面 可 禁 何人以 何方式 行 制。

本 所用商 Dell 和DELL 徽 是Dell 算机公 的商 。DLP 和Texas Instruments 是 州 器公 的注册商 。Microsoft 和Windows 是Microsoft公 的注册商 。Macintosh 是Apple 算机有 公 的注册商 。

本 中可能用到的其 商 和商品名称 或者 声明相 商 或者名称的 体 或者 他 的 品。除其自身的商 和商品名称 外 Dell 算机公 否 其 商 和商品名称的 何 益。

束条件及否 声明

本 内含的信 包括所有的使用 明、警告和 章 可及 均由供 商提供且未 Dell 独立核 或者 。Dell 于因 遵守或者没有遵守 明所引 的 坏无法承担 。

有 本 中引用 件的所有 、 能、速度或者 量的所有 述或者声明均由供 商而非Dell提供。Dell 特别否 了 何 述的正确性、完 性或者已 。

使用注意事项 Dell™ 3200MP 投影机



警告

遵守下述安全说明，以免投影机造成可能的损坏并确保您的人身安全。

- 使用中的灯泡极热。投影机使用完后，至少要冷却30分钟方可更换灯泡。并且一定要按照[更换灯泡](#)中的全部说明进行操作。
- 任何时候都不要接触灯泡或者灯泡罩。如果灯泡握持不正确，包括接触灯泡或者灯泡罩，灯泡可能爆炸。
- 在打开投影机前，先走开灯罩盖。如果不这样做，可能会使灯罩盖温度升高。
- 避免损坏投影机和灯泡。在投影机前，内容冷却风扇运行2分钟。
- 遥控器配有出射的II类激光。降低危害，切勿直视激光，也不要将激光指向人眼。
- 切勿阻塞投影机上方用于通风的狭缝和开口。
- 如果本产品长期不用，请将电源线从交流插座中拔下。
- 切勿在极热、寒冷或者潮湿的环境中，使用投影机。
- 切勿在易受灰尘和泥水侵入的区域使用投影机。
- 切勿在强电磁场附近使用投影机。
- 切勿使投影机受日晒。
- 在投影机打开时，切勿直视光源。亮光可能会伤害您的眼睛。
- 降低火灾或者触电危险，切勿将本产品暴露于雨淋或者潮湿环境中。
- 避免触电。除了更换灯泡所必需的操作外，切勿再行打开或者拆卸投影机。
- 避免损坏投影机。在投影机或者将投影机装入其提箱前，一定要将投影机上的升降支架底脚完全收回。
- 避免损坏投影机。在其进行清洁前，将其从交流电源插座上断开。使用有温和颜色的布擦拭投影机外壳。切勿使用酒精、蜡或者溶剂擦拭。

投影机 Dell™ 3200MP 投影机

- [特征](#)
- [规格](#)
- [投影机](#)
- [控制面板](#)
- [接口](#)
- [有鼠标的能和激光的遥控器](#)

特征

- 芯片0.7" Texas Instruments DLP™
- 速度双据率 DDR 字微
- 真正XGA 1024x768可像素
- 3.5 磅 (1.6 千克) 重量 紧凑
- 1300 ANSI流明亮度 1200 ANSI流明亮度 平均
- 像自整到1024x768全屏 例 容 UXGA、 SXGA+、 SVGA、 XGA、 SVGA、 VGA及MAC
- 卓越的 适配件 可以用3:2和2:2非隔行抓拍。
- 150-瓦用 可更 P-VIP灯泡
- 容Macintosh® 计算机
- 容 NTSC, NTSC4.43, PAL, PAL-M, PAL-N, SECAM, 和 HDTV (1080i, 720P, 576P, 480i/P)
- 遥控器 有鼠标能和激光
- M1-DA 接 用于 字和模 接
- 容 清晰度
- 用 友好的多 屏
- 先 的 子梯形失真校正
- 用 友好的控制面板 背光
- 包括 提箱

投影机随机 有如下所示的所有物件。 装箱确保物件完整,如有 失 [与Dell 系](#)。



机

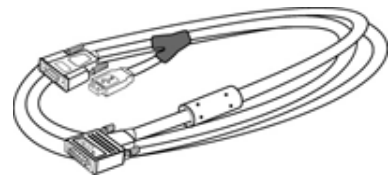
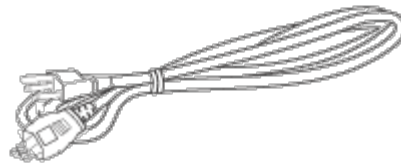

M1-A 到VGA 接

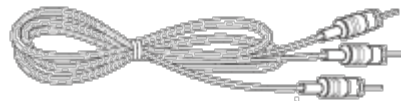

S-video

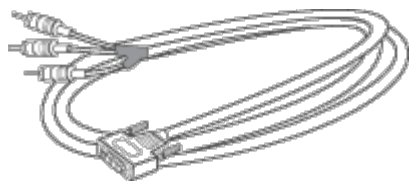

M1-A信号 用于HDTV/分量

RCA 音



微 插 接

合

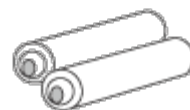

遥控器 鼠 能和激光



Dell 3200MP 投影机用 册

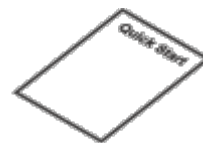

Dell 3200MP投影机快速启 卡



Dell 3200MP 投影机安全及保修 册



使用 册



提箱

机

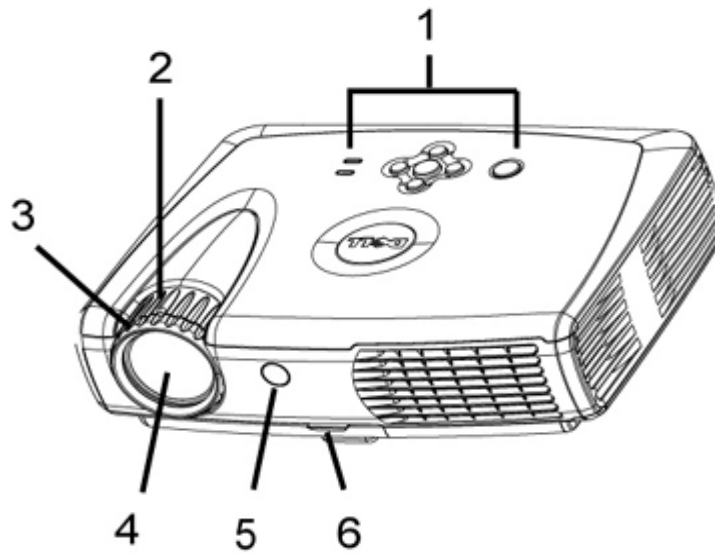

1	控制面板
2	焦
3	焦
4	焦
5	遥控接收器
6	提升支架按

控制面板

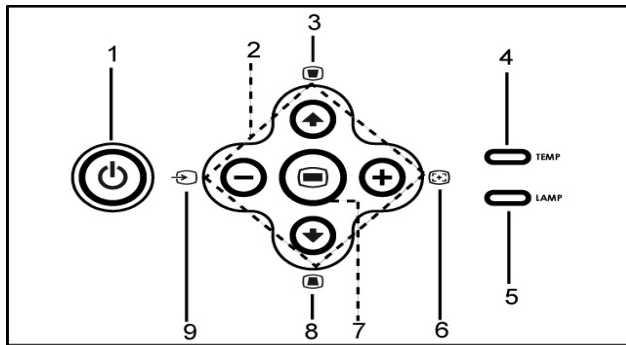

1	按
2	四方向
3	梯形失真 整
4	温度告警 示灯
5	灯泡告警 示灯
6	重同
7	
8	梯形失真 整

接 口

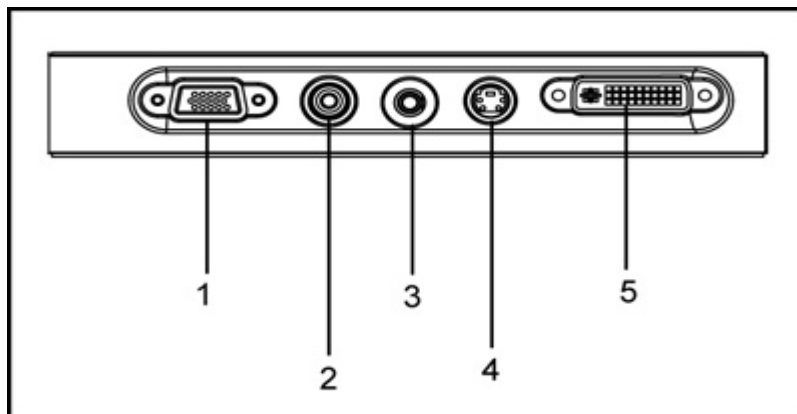

1	VGA 出 器回放
2	合 插口
3	音 入插孔
4	S 插口
5	算机 入和HDTV/分量 插口 遥控鼠

有鼠 能和激光 的遥控器

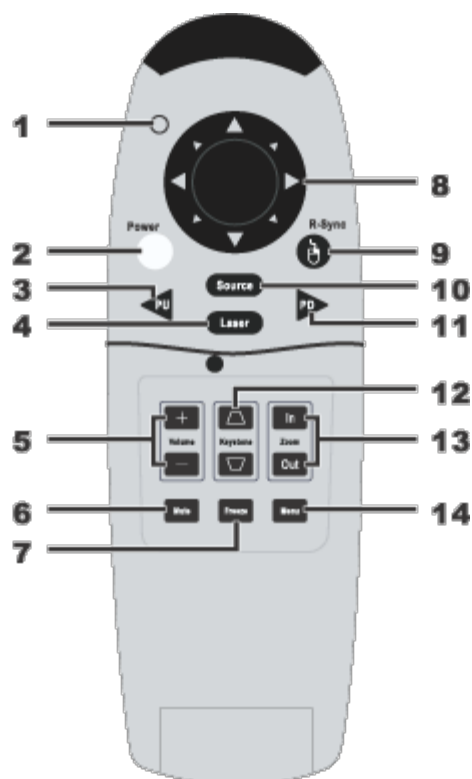

1	示灯
2	按 (Power)
3	PU 按 向上翻
4	激光
5	音量控制
6	静音按 (Mute)
7	静画按 (Freeze)
8	方向按
9	重同 按 (R-Sync)
10	按 (Source)
11	PD 按 向下翻
12	梯形失真校正
13	放 / 小
14	按 (Menu)

 **警告** 本遥控器配有出射的II 激光。降低眼睛的危害 切勿 遥控器的激光 也不要将激光 向人眼。



理 投影机遥控器使用 - 。如果您 要更 参 *Dell 3200MP* 投影机快
速后 卡。
用的 勿与生 垃圾一同 理。同 的垃圾 理 系 找 近的 理站。

[返回目录](#)

安装 Dell™ 3200MP 投影机

- [投影机接](#)
- [打开/ 投影机](#)
- [整投影机像](#)
- [更灯泡](#)

投影机接

A. 接到 计算机

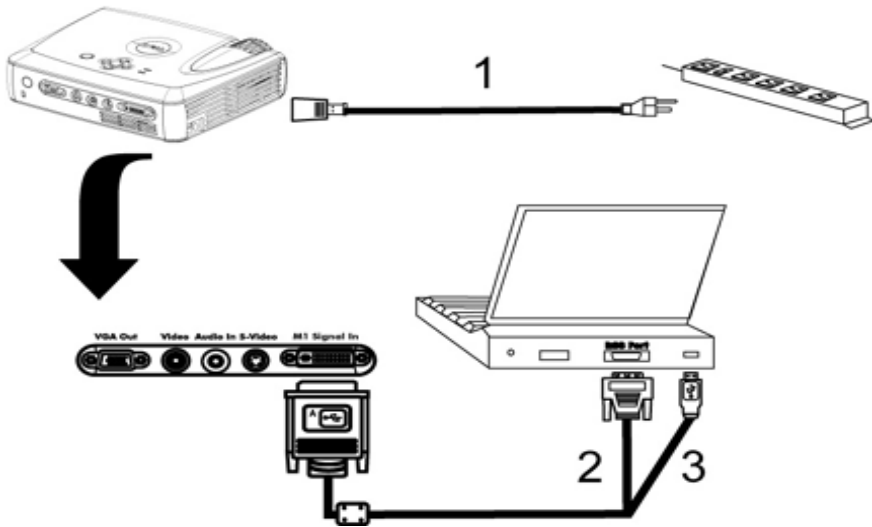

1	
2&3	M1-A到VGA和USB 合

B. 接到DVD播放机 与DVD播放机的可能 接方式有三 。

1. 使用分量 行 接

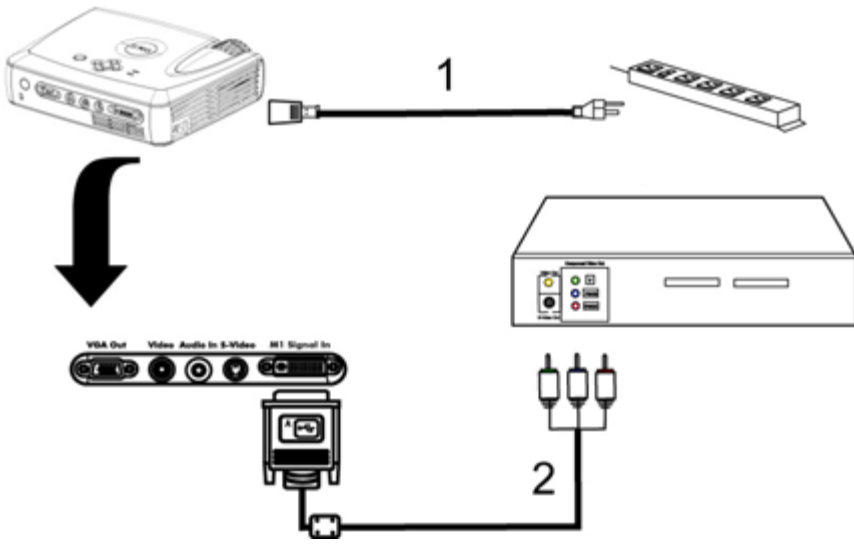

1	
2	用于HDTV/分量 的M1-A信号

2. 使用S 接

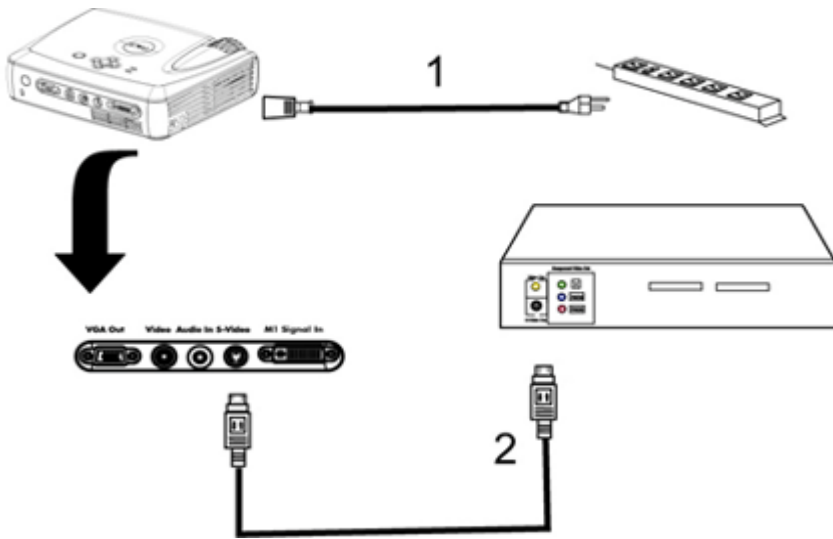

1	
2	S

3. 使用 合 接

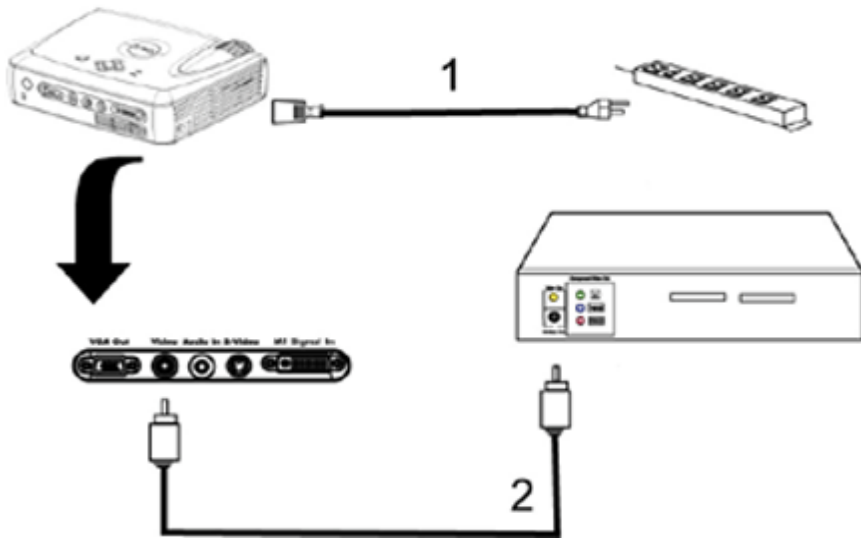

1	
2	合

打开/ 投影机

打开投影机

注意 打开 前接通投影机 。

1. 取下 盖。
 2. 确 与相 的信号 均 接牢固。 按 示灯 光。
 3. 按下 按 后 投影机。 Dell徽 将 示30秒 。
 4. 打开 算机、 本 或者DVD等等 。投影机将自 。
- 如果屏幕 示"Searching for signal..." 正在 索信号 确保相 的信号 接牢固。
 - 如果投影机同 接多个 使用[遥控器](#)或者[控制面板](#)上的 按 要的 。

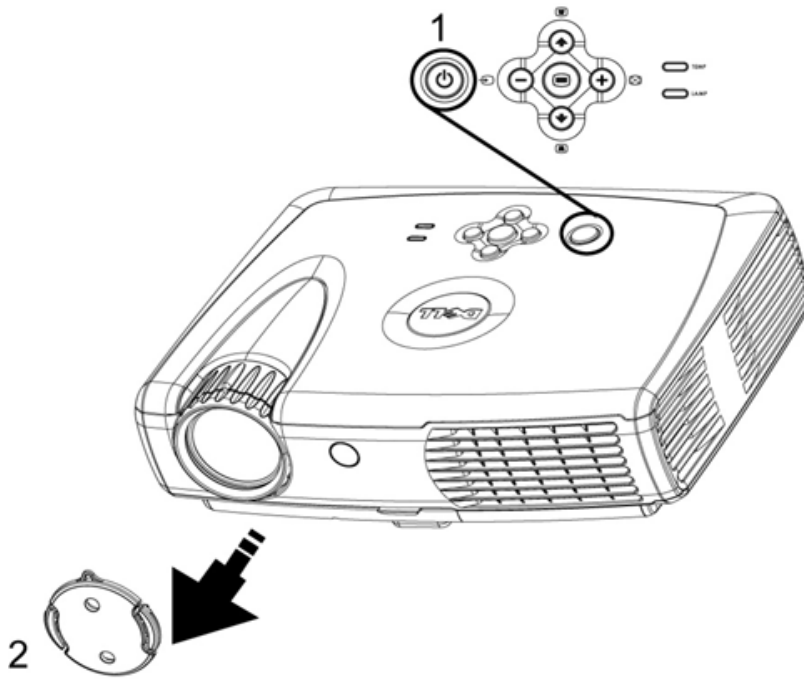

1	
2	盖

投影机

投影机在通 以下 正确 前 切勿将其插 拔下。

1. 按下 按 切断投影机 。将在OSD上看到一条 "Power Off the Lamp?" 灯泡 。
2. 再次按下 按 。冷却 扇将 运行 2分 。
3. 灯泡 示灯点亮 定的桔 色 尽快更 灯泡。
4. 温度 示灯点亮 定的桔 色 表示投影机 。 投影 示将自行 。待投影机冷却下来 后 投 影 示可被再次打开并 行演示。如果 仍然 在 [与Dell 系](#)。
5. 如果温度 示灯呈桔 色 表明某个投影机 扇故障 投影机将自 。如果 仍然 在 [与Dell 系](#)。
6. 从 插座和投影机上拔下 。
7. 如果在投影机运行 程中偶然按下了 按 屏幕上将会 示一条"Power Off the Lamp?" 。要清 除 按下控制面板上的 意按 或者忽略 即可 5秒 后 将 失。

整投影机 像

整投影机 度

要升 投影机

1. 按下升降支架按 。
2. 将投影机升 到 要的 示角度 然后松开 按 将升降支架底脚 定到位。
3. 使用仰角校正 示角度 行精 。

要降低投影机

1. 按下升降支架按 。
2. 降低投影机 然后松开 按 将升降支架底脚 定到位。

注意 免 坏投影机 投影机在放入 提箱中 前一定要把升降支架底脚完全 回。

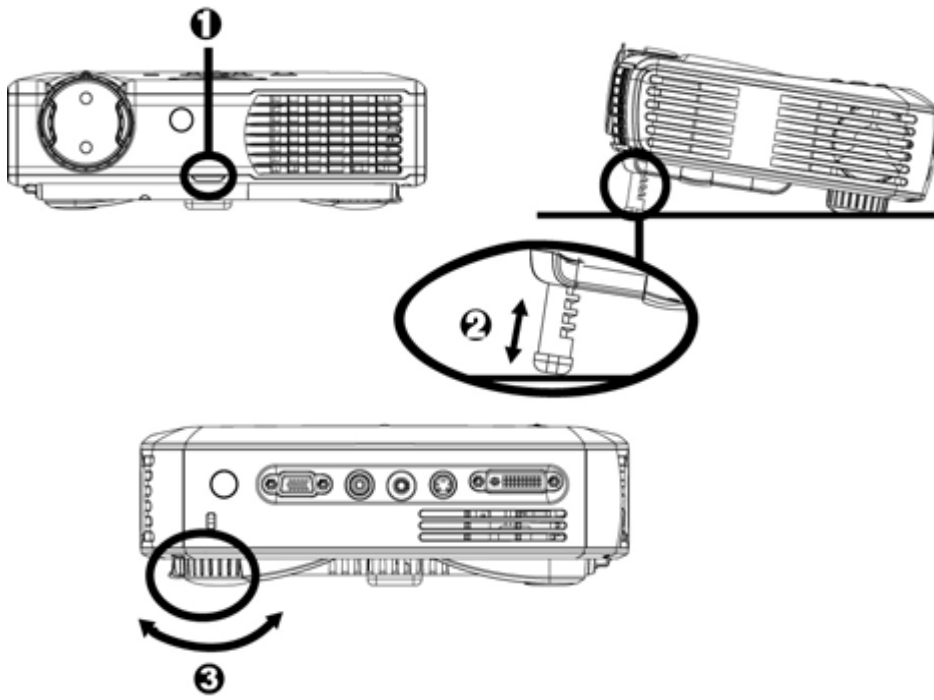

1	升降支架按
2	升降支架底脚
3	仰角校正

整投影机 焦和聚焦

警告 免 坏投影机 在 投影机或将投影机放回 提箱 前 确保 焦 完全 。

1. 焦 行放 / 小。
2. 焦 到 像清 止。投影机的聚焦范 是4.0英尺到39.4英尺 (1.2 米到12 米)。

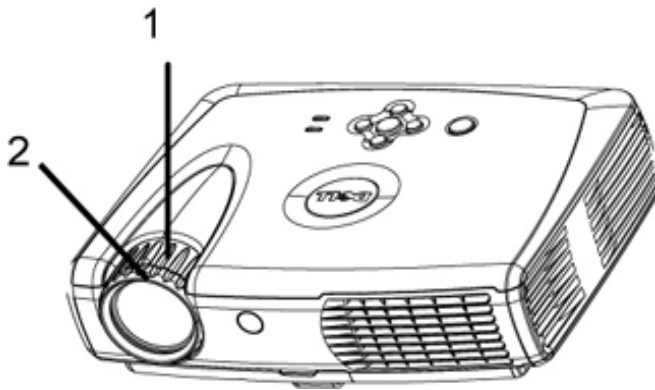

1	焦
2	焦

整投影 像尺

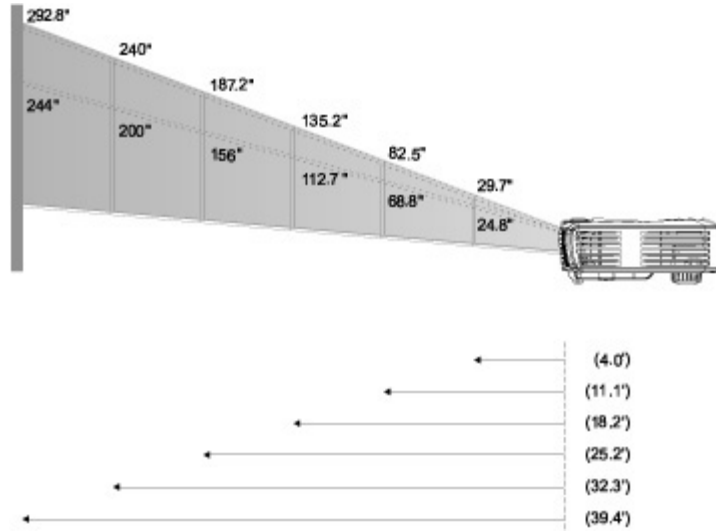

屏幕 (角)	Max	29.7" (75.4cm)	82.5" (209.6cm)	135.2" (343.4cm)	187.2" (475.5cm)	240.0" (609.6cm)	292.8" (743.7cm)
	Min.	24.8" (63.0cm)	68.8" (174.8cm)	112.7" (286.3cm)	156.0" (396.2cm)	200.0" (508.0cm)	244.0" (619.8cm)
屏幕 小	Max. (WXH)	23.8"X17.8 (605.6cmX45.2cm)	66.0"X49.5" (167.6cmX125.7cm)	108.2"X81.1" (274.8cmX206.0cm)	149.8"X112.3" (380.5cmX285.2cm)	192.0"X144.0" (487.7cmX365.8cm)	234.2"X175.7" (594.9cmX446.3cm)
	Min. (WXH)	19.8X14.9" (50.3cmX37.8cm)	55.0"X41.3" (139.7cmX104.9cm)	90.1"X67.6" (228.9cmX171.7cm)	124.8"X93.6" (317.0cmX237.7cm)	160.0"X120.0" (406.4cmX304.8cm)	195.2"X146.4" (495.8cmX371.9cm)
投影距离		4.0' (1.2m)	11.1' (3.4m)	18.2' (5.5m)	25.2' (7.7m)	32.3' (9.8m)	39.4' (12.0m)
* 本 供用 参							

更 灯泡

屏幕上出 "Lamp is approaching the end of its useful life. Replacement suggested!" (灯泡达到使用寿命 建立即更 灯泡)的 格按照 明更 灯泡。如 果 仍然 在 [与Dell 系](#)。

警告 灯泡在使用 程中会 得极 。灯泡使用 后至少 要冷却30分 否 不要 更 投影机灯泡。

灯泡更 程序

1. 投影机并拔下 。
2. 投影机冷却至少30分 。
3. 松灯盖的 个 固螺 取下灯盖。
4. 下灯泡的 个 固螺 。
5. 握住金属把 将灯泡拉出。
6. 以相反的 行1到5 安装 的灯泡。
7. 在屏 菜 的[投影 定](#) 卡中 左面 的灯泡更 后 定 位灯泡。
8. Dell可能会要求将保修期内更 下来的灯泡 返 Dell。否 系您 的 品 理机构索 要 近的 品 理站 。

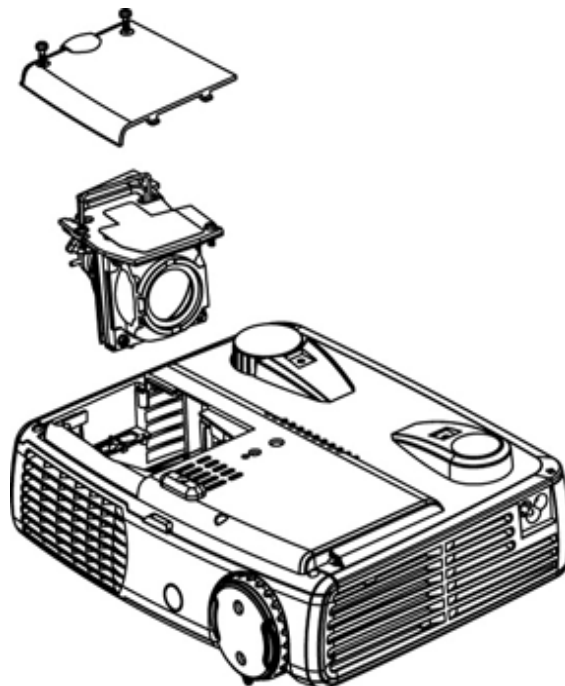



警告

任何时候都不要触 灯泡或灯泡 。灯泡可能会由于不正确的握持而爆炸 包括触 灯泡或灯泡 。

[返回目录](#)

[返回目录](#)

使用投影机 Dell™ 3200MP 投影机

- [控制面板](#)
- [遥控器](#)
- [屏](#)

控制面板

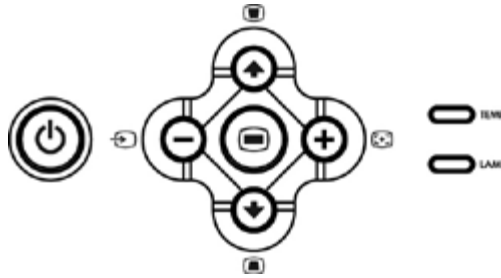

参 ["打开/ 投影机"](#) 分。

如果投影机接有多个 按下  可依次 模 RGB、DVI、 合、分量、S-video以及模 YPbPr 。

重同 (R-Sync)

按下  同 投影机与 入 。



示有 [屏 \(OSD\)](#) "重同 "无效。 .

按下  激 [屏 \(OSD\)](#)。要激 OSD 必 具有 入信号。

四方向

四方向  可用于触 [OSD](#)中的 卡。

梯形失真

按下  或者  按 整因 俯仰投影机所引 的 像失真。(± 30 度)

遥控器

- 遥控器盖板
重同 按 能 鼠 右 。
- 回 按 能 鼠 左 。
- 如果遥控器盖板打开 使用方向按 操 [OSD](#) 卡。

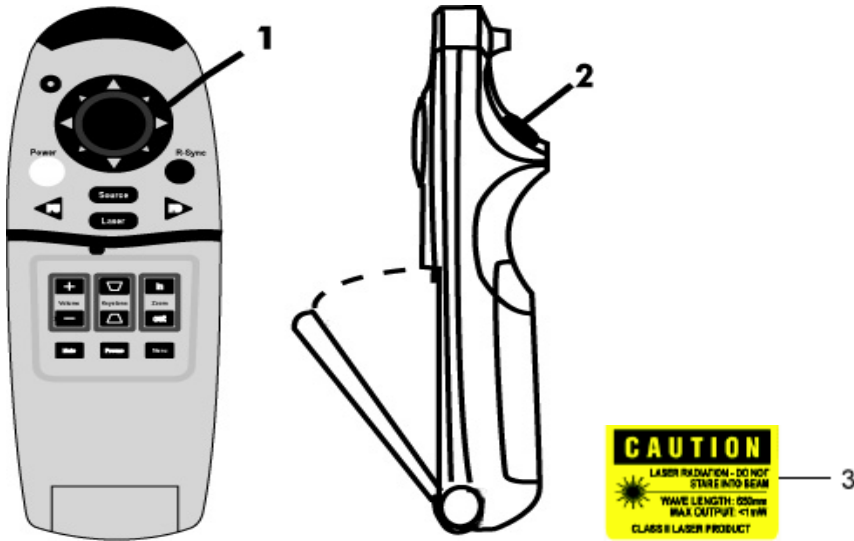

1	方向按
2	回按 (Enter)
3	激光射警告

参 ["打开/投影机"](#) 分。

按下 模 RGB、DVI、合、分量-l、S-Video以及模 YPbPr 。

重同 (R-Sync)

如果遥控器盖板打开 重同按 将投影机同 到入 。

如果遥控器盖板 重同按 能鼠右 。

方向按

在遥控器盖板 方向按 用于控制鼠 运 。通 算机和投影机 的M1-A到VGA和USB 合 上 的USB 接器后用上述 能。

激光

将遥控器 准屏幕 按下激光按 激 激光 示灯。

向上翻

按下PU按 向上翻 。

向下翻

按下PD按 向下翻 。

(Menu)

按下 按 激 OSD。使用方向按 和回 按 操 [OSD](#)。

放 / 小

按放 (In)按 以 字方式放 投影机屏幕上的 像 32倍。按 小(Out)按 小放 的 像。

静画(Freeze)

按下静画按钮。要 除静画 再次按下 按钮即可。

静音

按下静音按钮 可 投影机 扬声器 行静音或取 静音。

音量

/ 小 扬声器音量。









梯形失真

整因 俯仰投影机所引 的 像失真。(± 30 度)

回

遥控器盖板 按钮 左 。

屏

- 多 OSD 只有 在 入 方能 示。
- 利用OSD可以 整 像并可更改多 置。如果 计算机 OSD允 更改" 计算机OSD"。使用其 OSD允 更改" OSD"。投影机将自 。
- OSD 示在屏幕上 按下  或者  在OSD 卡 切 。
- 例如 所有 像--> 计算机 像--> 音 --> 投影 定--> --> 出厂 位。按下  即可在 卡中 行 。
- 按下  或者  取所要的 目 并且按下小 上的  或  或者遥控器上的"左"、"右"按 整 置。 取特定 后 所 取 目的 色会从淡 色 深 色。
- 要退出OSD 按下小 上的  或者遥控器上的"回 "按 即可。

全 像





亮度(Brightness)

调整图像亮度。



- 按 **-** 减小图像亮度。
- 按 **+** 增大图像亮度。

(Contrast)

亮度控制影片亮和暗部分的区分程度。调整亮度会更像中的白色色例。



- 按 **-** 减小亮度。
- 按 **+** 增大亮度。

色温(Color Temp.)



调整色温。色温越高，屏幕看上去越冷；色温越低，屏幕看上去越暖。用模式在"色置"中激活。

色温设定(Color Setting)



在本模式中可以进行、色置。更改将自将色温更改"用user"。

梯 修正(Keystone)



整因 俯仰投影机所引 的 像失真。(±30 度)

焦(Zoom)



- 按 **+** 在投影屏上以 字方式放 像 32倍。
- 按 **-** 小放 的 像。

横 (Aspect Ratio)



本 能 适配1:1、16:9或者4:3 。 入必 低于XGA (1024 x 768)的 算机信
号 通 M1-A到VGA 、分量576p/ 480i/ 480p、S-Video或者 合 。如果 入
信号 于XGA (1024 x 768)的 算机信号 或者分量1080i / 720p 那 只能 16:9或者
或者4:3的 。 后 色将 深 。

白光 和度(White Intensity)

白光 和度可在0和10 整。



- 置 10 亮度将达到 。
- 而 置 0 色再 量 。

音





音 (Audio)

音量(Volume)



- 按  小音量。
- 按  音量。

音(Treble)

音 置 音 的 分 行 控 制。



- 按  小 音。
- 按  音。

低音(Bass)

低音 置 音 的低 分 行 控 制。



- 按  小低音。
- 按  低音。

静音(Mute)



- 左 静音。
- 右 取 静音。

投影 定



投影 定

位置(Menu Location)



示屏上面 的位置。

投影模式(Projection Mode)



- 正投-桌面
缺省 置。
- 背投-桌面
投影机 像 行反 您就可以从半透明屏幕的后面 行投射了。
- 正投-吊装
投影机将 像上下翻 用于吊装式投影。
- 背投-吊装
本 能后 投影机同 上下翻 并反 像。 可以在投影屏后面 行吊装式投
影。

信号

信号类型 RGB YCbCr YPbPr

在RGB、YCbCr和YPbPr 工 信号 。

灯泡已用 (Lamp Hour)

灯泡已用时间 20

灯泡 器 位后的运行小 。

灯泡更 后 定(Lamp Reset)

灯泡更新后设定 是 否

只有在投影机安装了 灯泡 后方可使用本 能。 中灯泡更 后 定 下面的
灯泡和箭 然后按下回 位灯泡 器。



(Power Saving)

使用本 能 的延 。按下"是" 入" 置 "子 。

定(分)

时间设定(分) 5 15 30 45 60

按照 要 置 的延 。投影机如果在所 的 段内没有接收到 入信号 会自
入 模式 然后 灯泡。冷却一分 后 如果 到 入信号或者按下了"
"按 投影机将会返回工作状 。



按  和 

要的。

出厂位



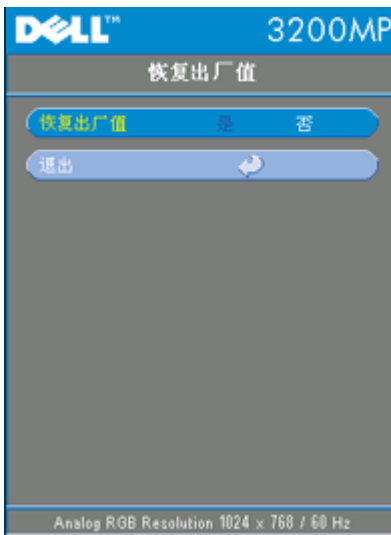

恢复出厂 (Factory Reset)

是把投影机 位到出厂缺省 置。 位 目包括 计算机 像和 像 置。

计算机 像





计算机图像- 明本 只能用于 计算机 入信号。

率



"率"用于更改 示 据 率以适配 计算机 卡 率。若出 抖 条 使用 本能 行 整。

相位



"相位"将同 示信号定 与 卡定 。如果 像不 或抖 使用本能 行修正。

水平位置(Hor. Position)



- 按 将 像左 。
- 按 将 像右 。

垂 位置(Ver. Position)



- 按 将 像下 。
- 按 将 像上 。

像





明 本 只能用于S-Video、 合 或者分量480i信号。

色彩 和度(Color Saturation)



色彩 置将 像从 白 整 完全 和的 色。

- 按  小 像中的色彩 例。
- 按  像中的色彩 例。

明度(Sharpness)





整 像清 度。

- 按  小 度。
- 按  度。

色相(Tint)



色相 整 色平衡。

- 按  像中的 色 例。
- 按  像中的 色 例。

[返回目](#)



[返回目录](#)

故障 理 Dell™ 3200MP 投影机



- [屏幕无 像](#)
- [像残缺、 或者 示不正确](#)
- [屏幕不 示演示](#)
- [像不 定或者抖](#)
- [像上有 的抖 条](#)
- [像 色不](#)
- [像焦点没 准](#)
- [示16 9 DVD 超出屏幕范](#)
- [像反](#)
- [灯泡 坏或者 出喀啦声](#)
- [程鼠 能出 故障](#)

如果投影机出 故障 参 以下故障 理要点。若 依然在 [与Dell 系](#)。



屏幕无 像

- 确 已 取下了 盖并且投影机已 打开。
- 确保外 形 口被启用。如果您使用的是Dell便携式 算机 按下   其 算机 参 操作 册。
- 确保所有 接正确且牢固 如[投影机接](#) 中所述。
- 确保接 的插 没有弯曲或 断。
- 确保灯泡 行了正确安装 参 [更 灯泡](#)。

像残缺、 或者 示不正确

- 按下[遥控器](#)或[控制面板](#)上的重同 按 。
- 如果使用的是Dell便携式 算机(其 算机 参 操作 册)
 1. 置 算机的分 率。将 算机的分 率 置到XGA 1024x768 。
 - 1a) 在Windows桌面上未用 分右 。 -->属性--> 置 卡。
 - 1b) 核 "屏幕区域"滑 条 置 1024x768像素。
 2. 按下  。
- 如果在更改分 率的 程中 到困 或者 器静画 重 启 所有的 和投影机。

屏幕不 示演示

- 如果使用的是便携式 算机 按下  。

像不 定或者抖

- OSD 算机 像I 卡中的“相位”。

像上有 的抖 条

- OSD 算机 像I 卡中的“ 率”。

像 色不

- 如果 卡 出信号 " 色同 " 并且希 以60Hz 示 信号 到"OSD-->投影 定-->信号 " "RGB"即可。

像焦点没 准

- 整投影机 上的 焦 。
- 确 投影屏与投影机 的距离介于要求的距离4.0英尺 1.2米 —39.4英尺 12米 。

示16 9 DVD 超出屏幕范

投影机自身将自 16:9 DVD 并按照缺省的4:3 字母框 置将 整到全屏幕。
如果 像仍然拉伸 要按照如下 整

- 如果正在播放16:9 DVD 在DVD播放机上将 4:3 如果播放机具 能 。
- 如果在DVD播放机上无法将 4:3 在投影机屏 OSD 能的"所 有 像" 上 4:3 。

像反

- 从OSD上 [投影 定](#) 投影模式。

灯泡 坏或者 出喀啦声

- 灯泡到达使用寿命 会 坏或者 出很 的喀啦声。如果出 情况 只有更 了灯泡 模 后投影机方可恢 工作。更 灯泡 按照[更 灯泡](#)中的 行操作。

程鼠 能出 故障

- 确保 程是 程鼠 接收器的。
- 如果按下 程按 光二极管 LED 灯不亮 那就替 程 。
- 确保通用串行 USB 程鼠 束正确插入 中。
- 重 后 投影机 投影机->运行 扇 分 ->拔掉投影机的插 ->插入投影机的插 ->打开投影机 。

[返回目](#)

格 Dell™ 3200MP 投影机

光	片DLP™
度	1800:1 全开/全
灯泡	150W用 可更 P-VIP灯泡
像素	1024 x 768
示 色	16.7M 色
投影	F/2.44–2.69 f=28.8–34.5 具有1.2倍的 焦
投影屏幕尺	25-293英 角
投影距离	4.0–39.4英尺 (1.2m–12m)
容性	容NTSC NTSC 4.43 PAL PAL-M PAL-N SECAM 和 HDTV (1080i 720P 576P 480i/P)
	容 合 及S-Video
行	15kHz–100kHz 水平 描
	43Hz–120Hz 刷
多媒体音响	一个内置 声器 2瓦 出
	通用交流 100–240V AC 50–60 Hz
耗	正 运行条件下210瓦
I/O接	交流 入插座
	算机 入 一个M1-DA 用于模 / 字/分量、HDTV和鼠 入信号
	算机 出 一个15 D 出
	入 一个 合 RCA 入 一个S-Video 入
	音 入 一个 机插孔
重量	3.5 磅 (1.6 千克)
尺 x x深	外 9.4 x 7.4 x 2.9 ±0.034英 (234 x 189 x 74 ± 1 米)
	运行温度 10°C–40°C (50°F–104°F)
	湿度 80%
	温度 –20°C to 60°C (–4°F to 140°F)
	湿度 80%
安全 程	FCC, CE, VCCI, UL, cUL, TUV GS, ICES-003, MIC, C-Tick, NEMKO, GOST, PCBC, CCC, PSB, EK, EZU, IRAM, NOM, PSE, CB

容模式

模式	分 率	(模)		(字)	
		(Hz)	行 (KHz)	(Hz)	行 (KHz)
VGA	640X350	70	31.5	70	31.5
VGA	640X350	85	37.9	85	37.9
VGA	640X400	85	37.9	85	37.9
VGA	640X480	60	31.5	60	31.5

VGA	640X480	72	37.9	72	37.9
VGA	640X480	75	37.5	75	37.5
VGA	640X480	85	43.3	85	43.3
VGA	720X400	70	31.5	70	31.5
VGA	720X400	85	37.9	85	37.9
SVGA	800X600	56	35.2	56	35.2
SVGA	800X600	60	37.9	60	37.9
SVGA	800X600	72	48.1	72	48.1
SVGA	800X600	75	46.9	75	46.9
SVGA	800X600	85	53.7	85	53.7
XGA	1024X768	43.4	35.5	-	-
XGA	1024X768	60	48.4	60	48.4
XGA	1024X768	70	56.5	70	56.5
XGA	1024X768	75	60.0	75	60.0
XGA	1024X768	85	68.7	-	-
*SXGA	1280X1024	60	63.98	-	-
*SXGA	1280X1024	75	79.98	-	-
*SXGA	1280X1024	85	91.1	-	-
*SXGA+	1400X1050	60	63.98	-	-
*UXGA	1600X1200	60	75.0	-	-
MAC LC13*	640X480	66.66	34.98	-	-
MAC II 13*	640X480	66.68	35	-	-
MAC 16*	832X624	74.55	49.725	-	-
MAC 19*	1024X768	75	60.24	-	-
*MAC	1152X870	75.06	68.68	-	-
MAC G4	640X480	60	31.35	-	-
MAC G4	640X480	120	68.03	-	-
MAC G4	1024X768	120	97.09	-	-
IMAC DV	640X480	117	60	-	-
IMAC DV	800X600	95	60	-	-
IMAC DV	1024X768	75	60	-	-
IMAC DV	1152X870	75	68.49	-	-
IMAC DV	1280X960	75	75	-	-
IMAC DV	1280X1024	85	91.1	-	-
* 计算机 像					

Regulatory Notices: Dell™ 3200MP Projector

- [Federal Communications Commission \(FCC\) Notice \(U.S. Only\)](#)
 - [FCC Declaration of Conformity](#)
 - [CE Declaration of Conformity for a Class B Digital Device](#)
 - [Canadian Regulatory Information \(Canada Only\)](#)
 - [EN 55022 Compliance \(Czech Republic Only\)](#)
 - [VCCI Class 2 Notice \(Japan Only\)](#)
 - [MIC Notice \(South Korea Only\)](#)
 - [Polish Center for Testing and Certification Notice](#)
 - [NOM Information \(Mexico Only\)](#)
 - [Regulatory Listing](#)
-

Federal Communications Commission (FCC) Notice (U.S. Only)

 **NOTICE:** This equipment has been tested and found to comply with the limits for a Class B digital device, pursuant to Part 15 of the FCC Rules. These limits are designed to provide reasonable protection against harmful interference in a residential installation. This equipment generates, uses, and can radiate radio frequency energy and, if not installed and used in accordance with the instructions, may cause harmful interference to radio communications. However, there is no guarantee that interference will not occur in a particular installation. If this equipment does cause harmful interference to radio or television reception, which can be determined by turning the equipment off and on, the user is encouraged to try to correct the interference by one or more of the following measures:

- Reorient or relocate receiving antenna.
- Increase the separation between the equipment and receiver.
- Connect the equipment into an outlet on a circuit different from that to which the receiver is connected.
- Consult the dealer or an experienced radio/TV technician for help.

This device complies with Part 15 of the FCC rules. Operation is subject to the following two conditions:

- This device may not cause harmful interference.
- This device must accept any interference received including interference that may cause undesired operation.

Instructions to Users: This equipment complies with the requirements of FCC (Federal Communication Commission) equipment provided that the following conditions are met.

1. Power cable: Shielded power cable must be used.
2. Video inputs: The input signal amplitude must not exceed the specified level.

 **NOTICE:** Changes or modifications not expressly approved by the party responsible for compliance could void the user's authority to operate the equipment.

FCC Declaration of Conformity

According to 47 CFR, Part 15 of the FCC Rules

* **For the following named product:**

DLP Projector
3200MP/DELL CHC7229

*** Manufactured at:**

Coretronic Corporation

We hereby declare that this device complies with Part 15 of the FCC Rules.
Operation is subject to the following two conditions:

1. This device may not cause harmful interference, and
2. This device must accept any interference received, including interference that may cause undesired operation.

*** FCC Rules:**

Tested to comply with FCC part 15, class B

*** Test site at:**

Advance Data Technology Corporation
No.81-1, Lu Liao Keng, 9 Ling, Wu Lung Tsung, Chiung Lin Hsiang, Hsin Chu
Hsien, Taiwan

*** Responsible Party for Product Compliance:**

Coretronic Corporation
No 11, Li Hsing Rd, Scienced-Based Industrial Park, Hsinchu, Taiwan
Tel: 886-3-5772000 Fax: 886-3-5790066

*** Manufacturer Information:**

Coretronic Corporation RD Center
No 11, Li Hsing Rd, Scienced Technology Engineering
based Industrial Park, Hsinchu, 300, Associate Vice President
Taiwan

November 30, 2002

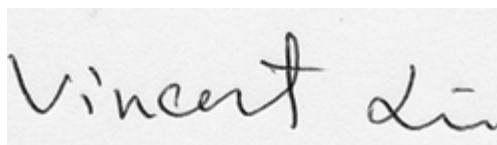

Hsinchu, November 30, 2002

Mr. Vincent Lin

CE Declaration of Conformity for a Class B Digital Device

Directives to which conformity is declared:

EMC Directives 89/336/EEC and Amending Directive 92/31/EEC

And

Low Voltage Directive 73/23/EEC

Standards to which conformity is declared

EN55022: 1998; EN55024: 1998; EN60950: 2000;

EN61000-3-2: 1995; EN61000-3-3: 1995

Manufacturer's Name: Coretronic Corporation

Manufacturer's Address: No 11, Li Hsing Rd, Scienced-Based Industrial Park, Hsinchu, Taiwan

Importer's Address:

Dell Products Europe BV

Raheen Industrial Estate, Limerick, Ireland

Type of Equipment: DLP Projector

Model Number(s): 3200MP

Reference Report Number:

Previously Declared Models:

I, the undersigned, hereby declare that the equipment specified above conforms to the above Directive(s) and standards.

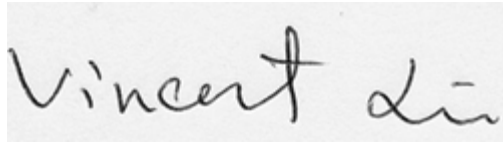

November 30, 2002

Mr. Vincent Lin

Head of RD Center

Canadian Regulatory Information (Canada Only)

This digital apparatus does not exceed the Class B limits for radio noise emissions from digital apparatus set out in the Radio Interference Regulations of the Canadian Department of Communications.

Note that Industry Canada regulations provided, that changes or modifications not expressly approved by Dell Computer Corporation could void your authority to operate this equipment.

This Class B digital apparatus meets all requirements of the Canadian Interference-Causing Equipment Regulations.

Cet appareil numérique de la classe B respecte toutes les exigences du Règlement sur le matériel brouilleur du Canada.

EN 55022 Compliance (Czech Republic Only)

This device belongs to Class B devices as described in EN 55022, unless it is specifically stated that it is a Class A device on the specification label. The following applies to devices in Class A of EN 55022 (radius of protection up to 30 meters). The user of the device is obliged to take all steps necessary to remove sources of interference to telecommunication or other devices.

Pokud není na typovém štítku počítače uvedeno, že spadá do třídy A podle EN 55022, spadá automaticky do třídy B podle EN 55022. Pro zařízení zařazená do třídy A (ochranné pásmo 30m) podle EN 55022 platí následující. Dojde-li k rušení telekomunikačních nebo jiných zařízení, je uživatel povinen provést taková opatření, aby rušení odstranil.

VCCI Class 2 Notice (Japan Only)

This equipment complies with the limits for a Class 2 digital device (devices used in or adjacent to a residential environment) and conforms to the standards for information technology equipment that are set by the Voluntary Control Council for Interference for preventing radio frequency interference in residential areas.



Class B ITE

この装置は、情報処理装置等電波障害自主規制協議会 (VCCI) の基準に基づくクラス B 情報技術装置です。この装置は家庭環境で使用することを目的としていますが、ラジオやテレビジョン受信機に近接して使用されると、受信障害を引き起こすことがあります。取扱説明書に従って正しい取り扱いをしてください。

MIC Notice (South Korea Only)

B Class Device



1. 명 칭 / 모델명 : 프로젝터/3200MP
2. 인 증 번 호 : E-B023-02-4907(B)
3. 인증받은자의상호 : 델컴퓨터(주)
4. 제 조 년 월 일 : 2003
5. 제 조 자 / 제 조 국 : Coretronic Corporation./대만

기종별	사용자 안내문
B급 기기 (가정용 정보통신기기)	이 기기는 가정용으로 전자파적합등록을 한 기기로서 주거지역에서는 물론 모든 지역에서 사용할 수 있습니다.

Please note that this device has been approved for non-business purposes and may be used in any environment, including residential areas.

Polish Center for Testing and Certification Notice

The equipment should draw power from a socket with an attached protection circuit (a three-prong socket). All equipment that works together (computer, monitor, printer, and so on) should have the same power supply source.

The phasing conductor of the room's electrical installation should have a reserve short-circuit protection device in the form of a fuse with a nominal value no larger than 16 amperes (A).

To completely switch off the equipment, the power supply cable must be removed from the power supply socket, which should be located near the equipment and easily accessible.

A protection mark "B" confirms that the equipment is in compliance with the protection usage requirements of standards PN-93/T-42107 and PN-89/E-06251.

Wymagania Polskiego Centrum Badań i Certyfikacji

Urządzenie powinno być zasilane z gniazda z przyłączonym obwodem ochronnym (gniazdo z kołkiem). Współpracujące ze sobą urządzenia (komputer, monitor, drukarka) powinny być zasilane z tego samego źródła.

Instalacja elektryczna pomieszczenia powinna zawierać w przewodzie fazowym rezerwową ochronę przed zwarciami, w postaci bezpiecznika o wartości znamionowej nie większej niż 16A (amperów).

W celu całkowitego wyłączenia urządzenia z sieci zasilania, należy wyjąć wtyczkę kabla zasilającego z gniazdka, które powinno znajdować się w pobliżu urządzenia i być łatwo dostępne.

Znak bezpieczeństwa "B" potwierdza zgodność urządzenia z wymaganiami bezpieczeństwa użytkowania zawartymi w PN-93/T-42107 i PN-EN 55022:1996.

Jeżeli na tabliczce znamionowej umieszczono informację, że urządzenie jest klasy A, to oznacza to, że urządzenie w środowisku mieszkalnym może powodować zakłócenia radioelektryczne. W takich przypadkach można żądać od jego użytkownika zastosowania odpowiednich środków zaradczych.

Pozostałe instrukcje bezpieczeństwa

- Nie należy używać wtyczek adapterowych lub usuwać kołka obwodu ochronnego z wtyczki. Jeżeli konieczne jest użycie przedłużacza to należy użyć przedłużacza 3-żyłowego z prawidłowo połączonym przewodem ochronnym.
- System komputerowy należy zabezpieczyć przed nagłymi, chwilowymi wzrostami lub spadkami napięcia, używając eliminatora przepięć, urządzenia dopasowującego lub bezzakłócenowego źródła zasilania.
- Należy upewnić się, aby nic nie leżało na kablach systemu komputerowego, oraz aby kable nie były umieszczone w miejscu, gdzie można byłoby na nie nadeptywać lub potykać się o nie.
- Nie należy rozlewać napojów ani innych płynów na system komputerowy.
- Nie należy wpychać żadnych przedmiotów do otworów systemu komputerowego, gdyż może to spowodować pożar lub porażenie prądem, poprzez zwarcie elementów wewnętrznych.
- System komputerowy powinien znajdować się z dala od grzejników i źródeł ciepła. Ponadto, nie należy blokować otworów wentylacyjnych. Należy unikać kładzenia luźnych papierów pod komputer oraz umieszczania komputera w ciasnym miejscu bez możliwości cyrkulacji powietrza wokół niego.

NOM Information (Mexico Only)

The following information is provided on the device(s) described in this document in compliance with the requirements of the official Mexican standards (NOM)

Exporter:	Dell Computer Corporation One Dell Way Round Rock, TX 78682
Importer:	Dell Computer de México, Paseo de la Reforma 2620, 11th Floor Col. Lomas Altas México DF CP 11950
Ship to:	Dell Computer de Mexico, S.A. de C.V. al Cuidado de Kuehne & Nagel de México S. de R.I., Avenida Soles No. 55 Col. Peñon de los Baños, 15520 Mexico, D.F.

Supply voltage: > 100–240 VAC
Frequency: 50–60 Hz
Current consumption: 1.2 A

Regulatory Listing

Safety Certifications:

- UL 1950
- cUL
- NOM
- CE Mark--EN60950: 2000
- NEMKO
- EZU
- IEC 950
- TUV GS
- PCBC
- GOST
- CCC
- PSB
- IRAM

EMC Certifications:

- FCC Part 15 Class B
- CE Mark--EN55022:1998 Class B, EN61003-3:1995, EN55024:1998
- ICES-003
- EZU
- NEMKO
- PCBC
- C-Tick
- VCCI Class B ITE
- MIC

[Back to Contents Page](#)

系 Dell

要通 子方式 系Dell 可 以下网站

- www.dell.com
- support.dell.com(支持)
- premiersupport.dell.com (面向教育、政 、医 和媒体/ 商 客 提供 支持 其中包括 客 、白金客 以及金 客)

要得到您所在国度的具体网 在下表中找到相 的国家。

注意 免 适用于列出的国家 内。

如果 要 系Dell 您可以使用下表提供的 子 、 号 和代 。如果 要确定使用哪 代 系的或者国 性 信运 商。

国家 城市 国 接入 国家代 城市代	名称或者服 区、网站及 子 件	区号	本 号 及 肥 号
Anguilla	General Support		toll free:800-335-0031
Antigua and Barbuda	General Support		1-800-805-5924
Argentina (Buenos Aires) International Access Code:00 Country Code:54	Technical Support and Customer Care		toll free: 0800 444 0733
	Sales		toll free: 0810 444 3355
	Tech Support Fax	11	4515-7139
	Customer Care Fax	11	4515-7138
	Website: www.dell.com.ar		
Aruba	General Support		toll-free:800-1578
Australia (Sydney)	E-mail (Australia): au_tech_support@dell.com		
	E-mail (New Zealand):		

International Access Code:0011 Country Code:61	nz_tech_support@dell.com		
	Home and Small Business		1-300-65-55-33
	Government and Business		toll free: 1-800-633-559
	Preferred Accounts Division (PAD)		toll free: 1-800-060-889
	Customer Care		toll free: 1-800-819-339
	Corporate Sales		toll free: 1-800-808-385
	Transaction Sales		toll free: 1-800-808-312
	Fax		toll free: 1-800-818-341
Austria (Vienna) International Access Code:900 Country Code:43	Switchboard	01	491 040
	Home/Small Business Sales	01	795676-02
	Home/Small Business Fax	01	795676-05
	Home/Small Business Customer Care	01	795676-03
	Preferred Accounts/Corporate Customer Care		0660-8056
	Home/Small Business Technical Support	01	795676-04
	Preferred Accounts/Corporate Technical Support		0660-8779
	Website: support.euro.dell.com		
	E-mail: tech_support_central_europe@dell.com		
Bahama	General Support		toll-free:1-866-278-6818
Barbados	General Support		1-800-534-3142
Belgium (Brussels) International Access Code:00 Country Code:32	Technical Support	02	481 92 88
	Customer Care	02	481 91 19
	Home/Small Business Sales		toll free: 0800 16884

	Corporate Sales	02	481 91 00
	Fax	02	481 92 99
	Switchboard	02	481 91 00
	Website: support.euro.dell.com		
	E-mail: tech_be@dell.com		
	E-mail for French Speaking Customers: support.euro.dell.com/be/fr/emaildell/		
Bermuda	General Support		1-800-890-0748
Bolivia	General Support		toll free: 800-10-0238
Brazil International Access Code:00 Country Code:55	Customer Support, Technical Support		toll free: 0800 90 3355
	Technical Support Fax	51	481-5470
	Customer Care Fax	51	481-5480
	Sales		toll free: 0800 90 3390
	Website: www.dell.com/br		
British Virgin Islands	General Support		toll-free:1-866-278-6820
Brunei Country Code:673	Customer Technical Support (Penang, Malaysia)	604	633 4966
	Customer Service (Penang, Malaysia)	604	633 4949
	Transaction Sales (Penang, Malaysia)	604	633 4955
Canada (North York, Ontario) International Access Code:011	Automated Order-Status System		toll free: 1-800-433-9014
	AutoTech (Automated technical support)		toll free: 1-800-247-9362
	Customer Service Home & Home Office & Small Business		1-800-847-4096

	Customer Service Medium, Large, Commercial, Government (100+ Employees)		1-800-326-9463
	Technical Support Home & Home Office & Small Business		1-800-847-4096
	Technical Support Medium, Large, Commercial, Government (100+ Employees)		1-800-387-5757
	Sales (General)		1-800-387-5752
	TechFax		toll free: 1-800-950-1329
Cayman Islands	General Support		1-800-805-7541
Chile (Santiago) Country Code:56	Sales, Customer Support, and Technical Support		toll free: 1230-020-4823
China (Xiamen) Country Code:86	Tech Support website: support.ap.dell.com/china		
	Tech Support E-mail: cn_support@dell.com		
	Tech Support Fax		818-1350
	Home and Small Business Technical Support		toll free: 800 858 2437
	Corporate Accounts Technical Support		toll free: 800 858 2333
	Customer Experience		toll free: 800 858 2060
	Home and Small Business		toll free: 800 858 2222
	Preferred Accounts Division		toll free: 800 858 2062
	Large Corporate Accounts North		toll free: 800 858 2999

	Large Corporate Accounts North Government and Education		toll free: 800 858 2955
	Large Corporate Accounts East		toll free: 800 858 2020
	Large Corporate Accounts East Government and Education		toll free: 800 858 2669
	Large Corporate Accounts Queue Team		toll free: 800 858 2572
	Large Corporate Accounts South		toll free: 800 858 2355
	Large Corporate Accounts West		toll free: 800 858 2811
	Large Corporate Accounts GCP		toll free: 800 858 2055
	Large Corporate Account Key Accounts		toll-free:800-858- 2628
	Large Corporate Accounts Spare Parts		toll free: 800-858-- 2621
Colombia	General Support		980-9-15-3978
Costa Rica	General Support		0800-012-0435
Czech Republic (Prague) International Access Code:00 Country Code:420	Technical Support	02	22 83 27 27
	Customer Care	02	22 83 27 11
	Fax	02	22 83 27 14
	TechFax	02	22 83 27 28
	Switchboard	02	22 83 27 11
	Website: support.euro.dell.com		
	E-mail: czech_dell@dell.com		
Denmark (Horsholm) International Access Code:00 Country Code:45	Technical Support		70230182
	Customer Care(Relational)		70230184
	Home/Small Business Customer Care		32875505
	Switchboard (Relational)		32871200
	Fax Switchboard (Relational)		32871201

	Switchboard (Home/Small Business)		32875000
	Fax Switchboard (Home/Small Business)		32875001
	Website: support.euro.dell.com		
	E-mail Support (portable computers): den_nbk_support@dell.com		
	E-mail Support (desktop computers): den_support@dell.com		
	E-mail Support (servers): Nordic_server_support@dell.com		
Dominica	General Support		toll free: 1-866-278-6821
Dominican Republic	General Support		toll free: 1-800-156-1588
Ecuador	General Support		toll-free 999-119
El Salvador	General Support		01-889-753-0777
Finland (Helsinki) International Access Code:990 Country Code:358	Technical Support	09	253 313 60
	Technical Support Fax	09	253 313 81
	Relational Customer Care	09	253 313 38
	Home/Small Business Customer Care	09	693 791 94
	Fax	09	253 313 99
	Switchboard	09	253 313 00
	Website: support.euro.dell.com		
	E-mail: fin_support@dell.com		
France (Paris) (Montpellier) International Access Code:00 Country Code:33	Home and Small Business		
	Technical Support	0825	387 270
	Customer Care	0825	823 833
	Switchboard	0825	004700

	Switchboard (calls from outside of France)	04	99 75 40 00
	Sales	0825	004 700
	Fax (calls from outside of France)	04	99 75 40 001
	Website: support.euro.dell.com		
	E-mail: support.euro.dell.com/fr/fr/emaildell/		
	Corporate		
	Technical Support	0825	004 719
	Customer Care	0825	338 339
	Fax	01	55 94 71 01
	Switchboard	01	55 94 71 00
	Sales	01	55 94 71 00
Germany (Langen) International Access Code:00 Country Code:49	Technical Support	06103	766-7200
	Home/Small Business Customer Care		0180-5-224 400
	Global Segment Customer Care	06103	766-9570
	Preferred Accounts Customer Care	06103	766-9420
	Large Accounts Customer Care	06103	766-9560
	Public Accounts Customer Care	06103	766-9555
	Switchboard	06103	766-7000
	Website: support.euro.dell.com		
	E-mail: tech_support_central_europe@dell.com		
Grenda	General Support		toll free:1-866-540-3355
Guatemala	General Support		1-800-999-0136
Guyana	General Support		toll free:1-877-440-6511
Hong Kong	Technical Support(Dimension™ and		296-93188

International Access Code:001 Country Code:852	Inspiron™)		
	Technical Support (OptiPlex™, Latitude™ , and Dell Precision™)		296-93191
	Customer Service (non-technical, post-sales issues)		800-93-8291
	Transaction Sales		toll free: 800 96 4109
	Large Corporate Accounts HK		toll free: 800 96 4108
	Large Corporate Accounts GCP HK		toll free: 800 90 3708
	India	Technical Support	
Sales			1600-33-8044
Ireland (Cherrywood) International Access Code:16 Country Code:353	Ireland Technical Support	1850	543 543
	UK Technical Support (dial within UK only)	0870	908 0800
	Home User Customer Care	01	204 4095
	Small Business Customer Care	01	204 4444
	Corporate Customer Care	01	204 4003
	UK Customer Care (dial number within UK only)	0870	906 0010
	Ireland Sales	01	204 4444
	UK Sales (dial within UK only)	0870	907 4000
	SalesFax	01	204 0144
	Fax	01	204 5960
	Switchboard	01	204 4444
	Website: support.euro.dell.com		
	E-mail: dell_direct_support@dell.com		
	Italy (Milan) International Access Code:00	Home and Small Business	
Technical Support		02	577 826 90
Customer Care		02	696 821 14
Fax		02	696 821 13

Country Code:39	Switchboard	02	696 821 12
	Website: support.euro.dell.com		
	E-mail: support.euro.dell.com/it/it/emaildell/		
	Corporate		
	Technical Support	02	577 826 90
	Customer Care	02	577 825 55
	Fax	02	577 035 30
	Switchboard	02	577 821
	Website: support.euro.dell.com		
	E-mail: support.euro.dell.com/it/it/emaildell/		
	Jamaica	General Support (dial from within Jamaica only)	
Japan (Kawasaki) International Access Code:001 Country Code:81	Web site: support.jp.dell.com		
	Technical Support		toll free: 0120-981-690
	Technical Support outside of Japan	44	556-3468
	Customer Care	44	556-4240
Korea (Seoul) International Access Code:001 Country Code:82	Technical Support		toll free: 080-200-3800
	Sales		toll free: 080-200-3600
	Customer Service (Penang, Malaysia)		toll free: 604-633-4949
	Customer Service (Seoul, Korea)		080-200-3800
	Fax		2194-6202
	Switchboard		2194-6000
Latin America	Customer Technical Support (Austin, Texas, U.S.A.)	512	728-4093
	Customer Service (Austin, Texas, U.S.A.)	512	728-3619

	Fax (Technical Support and Customer Service) (Austin, Texas, U.S.A.)	512	728-3883
	Sales (Austin, Texas, U.S.A.)	512	728-4397
	SalesFax (Austin, Texas, U.S.A.)	512	728-4600 or 728-3772
Luxembourg International Access Code:00 Country Code:352	Technical Support (Brussels, Belgium)	02	481 92 88
	Home/Small Business Sales (Brussels, Belgium)		toll free: 080016884
	Corporate Sales (Brussels, Belgium)	02	481 91 00
	Customer Care (Brussels, Belgium)	02	481 91 19
	Switchboard (Brussels, Belgium)	02	481 91 00
	Fax (Brussels, Belgium)	02	481 92 99
	Website: support.euro.dell.com		
	E-mail: tech_be@dell.com		
Macao Country Code:853	Technical Support		toll free: 0800 582
	Customer Service (Penang, Malaysia)		604 633 4949
	Transaction Sales		toll free: 0800 581
Malaysia (Penang) International Access Code:00 Country Code:60	Technical Support		toll free: 1 800 888 298
	Customer Service	4	633 4949
	Transaction Sales		toll free: 1 800 888 202
	Corporate Sales		toll free: 1 800 888 213
Mexico	Customer Technical Support		001-877-384-8979 or 001-877-269- 3383
	Sales		50-81-8800 or 01-800-888-3355
	Customer Service		001-877-384-8979 or001-877-269-3383
	Main		50-81-8800

			or 01-800-888-3355
Montserrat	General Support		toll free:1-866-278-6822
Netherlands Antilles	General Support		001-800-882-1519
Netherlands (Amsterdam) International Access Code:00 Country Code:31	Technical Support	20	674 4500
	Home/Small and Medium Business	20	674 5500
	Home/Small and Medium Business Fax	20	674 4775
	Home/Small and Medium Business Customer Care	20	674 4200
	Corporate	20	674 5000
	Corporate Fax	20	674 4779
	Corporate Customer Care	20	674 4325
	Website: support.euro.dell.com		
	E-mail: support.euro.dell.com/nl/nl/emaildell/		
New Zealand	E-mail (New Zealand): nz_tech_support@dell.com		
	E-mail (Australia): au_tech_support@dell.com		
	Home and Small Business		0800 446 255
	Government and Business		0800 444 617
	Sales		0800 441 567
	Fax		0800 441 566
Nicaragua	General Support		001-800-220-1006
Norway (Lysaker) International Access Code:00 Country Code:47	Technical Support		671 16882
	Relational Customer Care		671 17514
	Home/Small Business Customer Care		231 62298
	Switchboard		671 16800

	Fax Switchboard		671 16865
	Website: support.euro.dell.com		
	E-mail Support (portable computers): nor_nbk_support@dell.com		
	E-mail Support (desktop computers): nor_support@dell.com		
	E-mail Support (servers): nordic_server_support@dell.com		
Panama	General Support		001-800-507-0962
Peru	General Support		0800-50-669
Poland (Warsaw) International Access Code:011 Country Code:48	Customer Service Phone	22	57 95 700
	Customer Care	22	57 95 999
	Sales	22	57 95 999
	Switchboard	22	57 95 999
	Customer Service Fax	22	57 95 806
	Reception Desk Fax	22	57 95 998
	Website: support.euro.dell.com		
	E-mail: pl_support@dell.com		
Portugal International Access Code:00 Country Code:47	Technical Support	35	800 834 077
	Customer Care		800 300 415 or 800 834 075
	Sales		800 300 410 or 800 300 411 or 800 300 412 or 121 422 07 10
	Fax	35	121 424 01 12
	E-mail: support.euro.dell.com/es/es/emaildell/		
Puerto Rico	General Support		1-800-805-7545

St. Kitts and Nevis	General Support		toll free:1-877-441-4731
St. Lucia	General Support		1-800-882-1521
St. Vincent and the Grenadines	General Support		toll free:1-877-441-4740
Singapore (Singapore) International Access Code:005 Country Code:65	Technical Support		toll free: 800 6011 051
	Customer Service (Penang, Malaysia)	604	633 4949
	Transaction Sales		toll free: 800 6011 054
	Corporate Sales		toll free: 800 6011 053
South Africa (Johannesburg) International Access Code:09/091 Country Code:27	Technical Support	011	709 7710
	Customer Care	011	709 7707
	Sales	011	709 7700
	Fax	011	706 0495
	Switchboard	011	709 7700
	Website: support.euro.dell.com		
	E-mail: dell_za_support@dell.com		
Southeast Asian/Pacific Countries	Customer Technical Support, Customer Service, and Sales (Penang, Malaysia)	604	633-4810
Spain (Madrid) International Access Code:00 Country Code:34	Home and Small Business		
	Technical Support	91	902 100 130
	Customer Care	91	902 118 540
	Sales	91	902 118 541
	Switchboard	91	902 118 541
	Fax	91	902 118 539
	Website: support.euro.dell.com		
	E-mail: support.euro.dell.com/es/es/emaildell/		

	Corporate		
	Technical Support	91	902 100 130
	Customer Care	91	902 118 546
	Switchboard	91	722 92 00
	Fax	91	722 95 83
	Website: support.euro.dell.com		
	E-mail: support.euro.dell.com/es/es/emaildell/		
Sweden (Upplands Vasby) International Access Code:00 Country Code:46	Technical Support	08	590 05 199
	Relational Customer Care	08	590 05 642
	Home/Small Business Customer Care	08	587 70 527
	Employee Purchase Program (EPP) Support		20 140 14 44
	Fax Technical Support	08	590 05 594
	Sales	08	590 05 185
	Website: support.euro.dell.com		
	E-mail: swe_support@dell.com		
	E-mail Suport for Latitude and Inspiron: Swe-nbk_kats@dell.com		
	E-mail Suport for OptiPlex: Swe_kats@dell.com		
E-mail Suport for Servers: nordic_server_support@dell.com			
Switzerland (Geneva) International Access Code:00 Country Code:41	Technical Support (Home and Small Business)	22	0844 811 411
	Technical Support (Corporate)	22	0844 822 844
	Customer Care (Home and Small Business)	22	0848 802 202
	Customer Care(Corporate)		0848 821 721
	Switchboard	22	799 01 01
	Fax	22	799 01 90
	Website: support.euro.dell.com		
	E-mail:swisstech@dell.com		
	E-mail for French-speaking HSB and Corporate Customers:		

	support.euro.dell.com/ch/fr/emaildell/		
Taiwan International Access Code:002 Country Code:886	Technical Support (portable and desktop computers)		toll free: 00801 86 1011
	Technical Support (Servers)		toll free: 0080 60 1256
	Transaction Sales		toll free:0800 651 228 or 0800 33 556
	Corporate Sales		toll free: 0080 651 227/ 0800 33 555
Thailand International Access Code:001 Country Code:66	Technical Support		toll free: 088 006 007
	Customer Service (Penang, Malaysia)	604	633 4949
	Sales		toll free: 088 006 009
Trinidad and Tobago	General Support		1-800-805-8035
Turks and Caicos Islands	General Support		toll free:1-866-540-3355
U.K. (Bracknell) International Access Code:44 Country Code:44	Technical Support (Corporate/Preferred Accounts/PAD [1000+ employees])	0870	908 0500
	Technical Support (Direct/PAD and general)	0870	908 0800
	Global Accounts Customer Care	01344	373 185 or 373 186
	Corporate Customer Care	0870	908 0500
	Preferred Accounts (500-5000 employees) Customer Care	01344	373 196
	Central Government Customer Care	01344	373 193
	Local Government & Education Customer Care	01344	373 199
	Health Customer Care	01344	373 194
	Home/Small Business Sales	0870	907 4000

	Home/Small Business Customer Care	0870	906 0010
	Corporate/Public Sector Sales	01344	860 456
	Website: support.euro.dell.com		
	Customer Care website: dell.co.uk/lca/customerservices		
	E-mail: dell_direct_support@dell.com		
Uruguay	General Support		toll free:000-413-598-2521
U.S.A. (Austin, Texas) International Access Code:011 Country Code:1	Automated Order-Status System		toll free: 1-800-433-9014
	AutoTech (portable and desktop computers)		toll free: 1-800-247-9362
	Projectors Technical Support		toll free: 1-877-459-7298
	Customer Service		toll free: 1-800-624-9897
	Dell Sales		toll free: 1-800-289-3355 or toll free: 1-800-879-3355
	Dell Outlet Store (Dell refurbished computers)		toll free: 1-888-798-7561
	Software and Peripherals Sales		toll free: 1-800-671-3355
	Spare Parts Sales		toll free: 1-800-357-3355
	Extended Service and Warranty Sales		toll free: 1-800-247-4618
	Fax		toll free: 1-800-727-8320
	Dell Services for the Deaf, Hard-of-Hearing, or Speech-Impaired		toll free: 1-877-DELLTTY (1-877-335-5889)

U.S. Virgin Islands	General Support		1-877-673-3355
Venezuela	General Support		8001-3605

[返回目录](#)